

692 Chemin de la Boisière  
73420 Drumettaz-Clarafond  
Tél. 33 04 79 88 08 51  
Fax 33 04 79 34 01 36  
E-mail : [validex@validex.fr](mailto:validex@validex.fr)



# Convoyeurs verticaux pour plateaux

## Transportadores verticales para bandejas

● 2 CVH-100 → 102

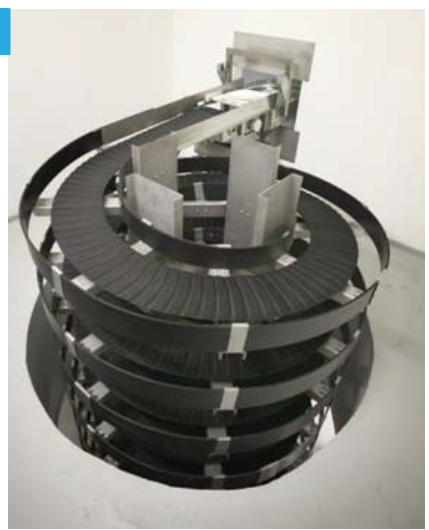

Convoyeur vertical  
hélicoïdal à palettes  
type descenseur  
*Transportador vertical  
helicoïdal de paletas  
tipo descensor*

● 2 CVH-100 → 102



Convoyeur vertical,  
hélicoïdal à palettes  
type descenseur  
*Transportador vertical  
helicoïdal de paletas  
tipo descensor*

● 2 CVH-100 → 102



Convoyeur vertical,  
hélicoïdal à palettes  
type ascenseur  
*Transportador vertical  
helicoïdal de paletas  
tipo ascensor*

692 Chemin de la Boisière  
73420 Drumettaz-Clarafond  
Tél. 33 04 79 88 08 51  
Fax 33 04 79 34 01 36  
E-mail : [validex@validex.fr](mailto:validex@validex.fr)

## Convoyeur verticaux pour plateaux

### *Transportadores verticales para bandejas*

● 2 CVH-100 → 102

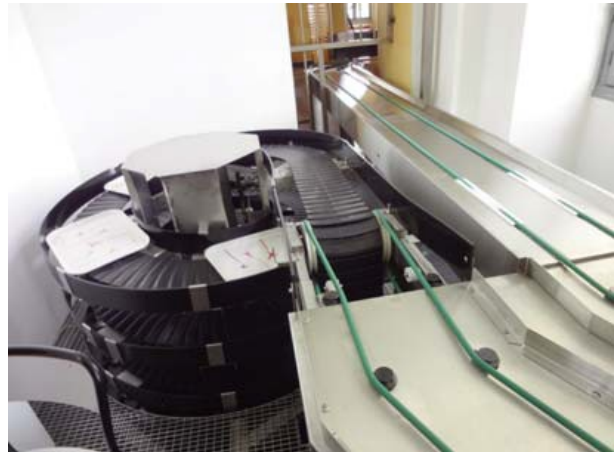

Convoyeur vertical,  
hélicoïdal à palettes  
type ascenseur

*Transportador vertical  
helicoïdal de paletas  
tipo ascensor*

● 2 CVH-100 → 102



Convoyeur vertical,  
hélicoïdal à palettes  
type ascenseur

*Transportador vertical  
helicoïdal de paletas  
tipo ascensor*

● 2 CVH-100 → 102



Convoyeur vertical,  
hélicoïdal à palettes  
type descenseur

*Transportador vertical  
helicoïdal de paletas  
tipo descensor*

692 Chemin de la Boisière  
73420 Drumettaz-Clarafond  
Tél. 33 04 79 88 08 51  
Fax 33 04 79 34 01 36  
E-mail : validex@validex.fr



# VALIDEX

## Ascenseur descenseur hélicoïdal à palettes

### Caractéristiques principales

Châssis en inox – reprise de motorisation tout les deux  
tours – Vitesse standard 24 plateaux / minute

#### ● Détails techniques

- Châssis central en tôle inox 304, ep 40/10 e.
- Bras support guide palette en inox 304, ep 40/10 e.
- Palette en Polyacetal.
- Guide palette en PE fixés sur les bras support.
- Guide plateaux réglables en PE.
- Motorisation par motoréducteur en partie basse, puissance selon hauteur de l'appareil.
- Transmission par arbre central vertical.
- 1 reprise de motorisation par tour entraînant tangentiellement la palette.
- Charge admissible, 5 Kg par plateau.
- Gabarit de hauteur à l'introduction.
- Passage utile 200 mm.
- Vitesse standard 24 plateaux minute, ajustable (+ et -) selon installation.
- Armoire électrique étanche IP55 (avec télécommande 24 V ou 48 V).

#### ● Equipements complémentaires et options

- Bac à déchets à l'introduction  Lavage des palettes
- Convoyeur Bi Corde d'introduction et d'extraction.

#### ● Avantages

- Sécurité des utilisateurs conforme à la directive CE
- Réduction des manutentions de plateaux  Adaptable à tous plateaux  Permet une accumulation des plateaux
- Chargement ne nécessitant pas de synchronisation du convoyeur de dépose.

## Ascensor descensor helicoidal de paletas

*Para transportar las bandejas de comida  
verticalmente desde el restaurante  
hasta la zona de lavado*

### Características principales

Chasis de acero inoxidable – Reactivacion del motor cada  
dos turnos - Velocidad estandar : 24 bandejas/minuto.

#### ● Detalles tecnicos

- Chasis central de chapa de acero inoxidable 304, grosor 40/10e.
- Brazo soporte guia de paletas de acero inoxidable 304, grosor 40/10e.
- Paleta de poliactal.
- Guia de paletas de PE fijado sobre los brazos de soporte.
- Guia de bandejas ajustable de PE.
- Motorizacion por motorreductor en la parte inferior, potencia segun la altura del dispositivo.
- Transmision por eje central vertical.
- 1 reactivacion de motorizacion por turno impulsando tangencialmente la paleta.
- Carga admisible : 5kg por bandeja.
- Plantilla de altura en la entrada.
- Paso util : 200mm.
- Velocidad estandar : 24 bandejas/minuto, ajustable (+ y -) segun instalacion.
- Armario eléctrico estanco IP55 (con mando a distancia 24V o 48V).

#### ● Equipos adicionales y opciones

- Contenedor de residuos en la entrada  Lavado de la paletas  Transportador de cuerdas para la introduccion y la extraccion.

#### ● Ventajas

- Seguridad del usuario de acuerdo con la directive CE
- Reduccion de las manipulaciones de bandejas  Adaptable a todas las bandejas  Permite la acumulacion de bandejas y no requiere sincronizacion del transportador de deposito.

692 Chemin de la Boisière  
73420 Drumettaz-Clarafond  
Tél. 33 04 79 88 08 51  
Fax 33 04 79 34 01 36  
E-mail : validex@validex.fr



# VALIDEX

## Ascenseur descenseur hélicoïdal à palettes *Ascensor descensor helicoidal de paletas*

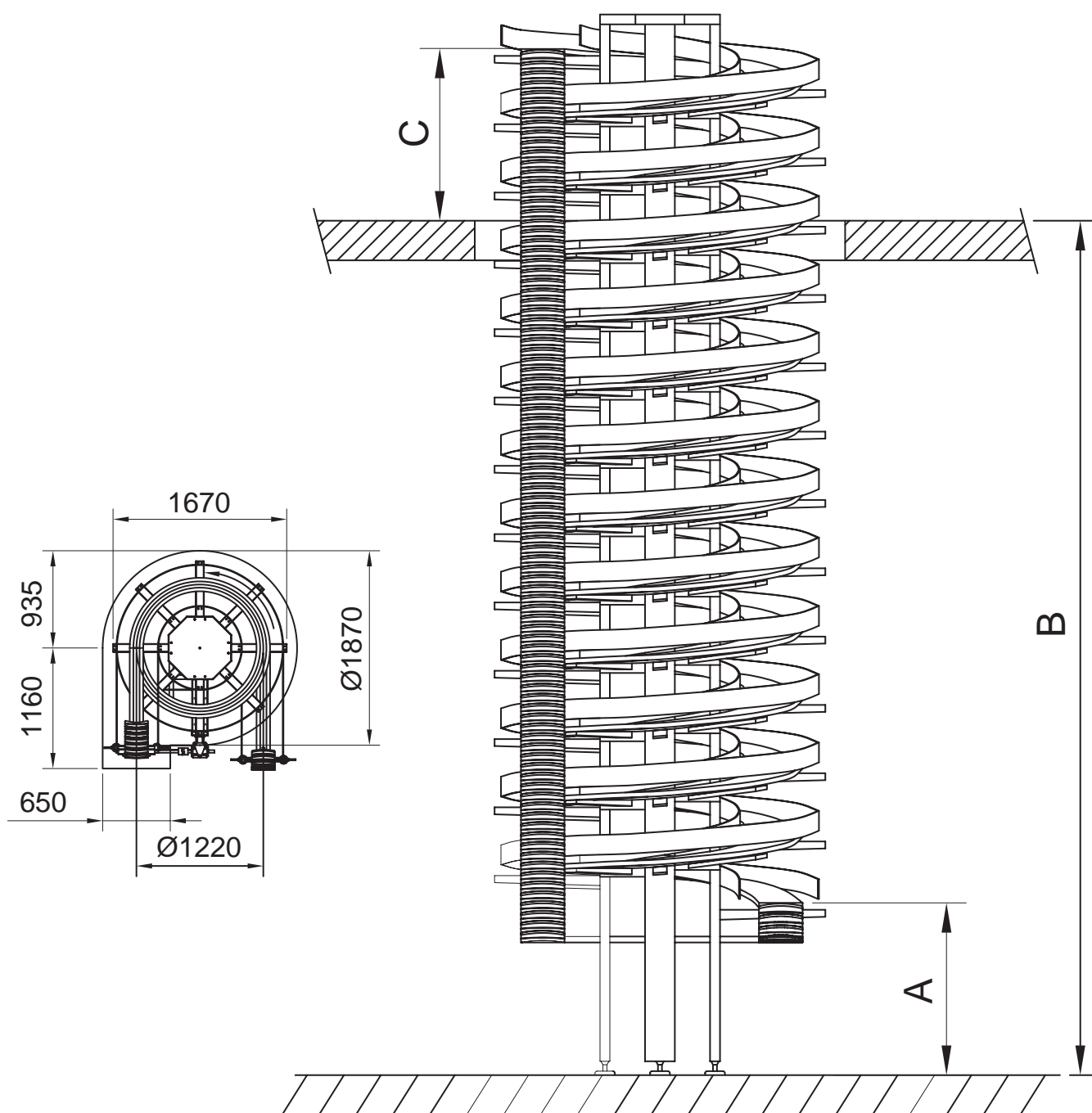

Caractéristiques données à titre indicatif, VALIDEX peut être amené à les modifier sans avis préalable.

Características proporcionadas a título indicativo: VALIDEX puede modificarlas sin aviso previo.

692 Chemin de la Boisière  
73420 Drumettaz-Clarafond  
Tél. 33 04 79 88 08 51  
Fax 33 04 79 34 01 36  
E-mail : validex@validex.fr



## Convoyeur vertical hélicoïdal à palettes *Helicoidal vertical slat conveyor*

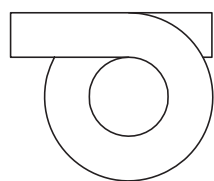

0° A

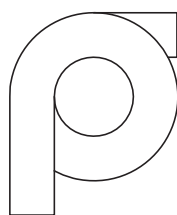

90° A

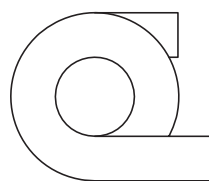

180° A

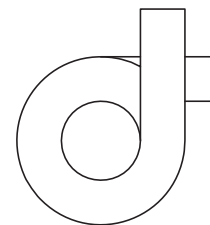

270° A

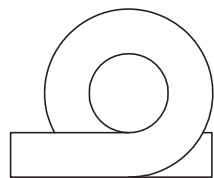

0° AH

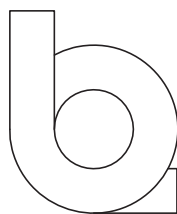

90° AH

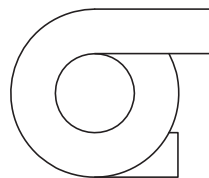

180° AH

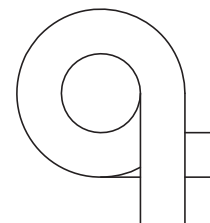

270° AH

Caractéristiques données à titre indicatif, VALIDEX peut être amené à les modifier sans avis préalable.

All products characteristics are indicatory. To better its products, VALIDEX can modify the specifications without previous notice